



MEDIA LINE

MANUAL DE UTILIZARE



MOTOSAPĂ

MS 7100 CF / MS 5100D CF

Utilizarea corespunzătoare

Această mașină este foarte eficientă pentru săpat în câmp, pe teren uscat, livezi, grădini de zarzavat, solarii, etc. Este destinată exclusiv utilizării în gospodării și grădini private.

ETICHETE DE SIGURANȚĂ

Pe mașină apar etichetele de mai jos pentru a vă reaminti să lucrați cu atenție.

Semnificația simbolurilor este:



ATENȚIE! Citiți manualul de utilizare înainte de pornirea motosapei.



ATENȚIE! Pericol de tăiere.



Benzina este extrem de inflamabilă și explozivă. Înainte de alimentarea cu benzină, opriți motorul și lăsați-l să se răcească (pentru modelul MS7100CF).



ATENȚIE! Citiți manualul de utilizare înainte de pornirea motorului (pentru modelul MS7100CF).



Motorina este extrem de inflamabilă și explozivă. Înainte de alimentarea opriți motorul și lăsați-l să se răcească (pentru modelul. Citiți manualul de utilizare înainte de pornirea motorului



(pentru modelul MS5100DCF).

Nu atingeți toba de eșapament în timpul funcționării motorului sau înainte ca acesta să se răcească (pentru modelul MS7100CF).

Nu atingeți toba de eșapament în timpul funcționării motorului sau înainte ca acesta să se răcească (pentru modelul MS5100DCF).

DATE TEHNICE

Model	MS7100CF (benzină)	MS5100DCF (diesel)
Motor	SR170F	SR173FD
Putere motor	7 HP	5.5 HP
Turație motor	3600/min	3600/min
Capacitate cilindrică	208 CC	246 CC
Transmisie	ambreiaj și cutie de viteze cu roți dințate	ambreiaj și cutie de viteze cu roți dințate
Lățime de frezare	1100mm	1100mm
Adâncime de frezare	≥100mm	≥100mm
Dimensiuni de gabarit	1640×1050×800mm	1640×1050×800mm
Masă	79 kg	82 kg
Nivel putere sonoră	98dB(A) K=3dB(A)	98dB(A) K=3dB(A)
Nivel vibrații	9.49m/s ² K=1.5m/s ²	9.49m/s ² K=1.5m/s ²

CUPRINS

1. INSTRUCȚIUNI DE SIGURANȚA	5
2. MONTAJUL	8
3. MANETELE DE COMANDA	11
4. ÎNAINTE DE UTILIZARE	14
5. FUNCȚIONAREA	16
6. SERVICE	21
7. DEPOZITAREA.....	28
8. TRANSPORTUL	28

1. INSTRUCȚIUNI DE SIGURANȚĂ

1) Recomandări

- a) Citiți cu atenție instrucțiunile. Familiarizați-vă cu comenzile și cu utilizarea corespunzătoare a echipamentului;
- b) Nu permiteți copiilor sau persoanelor nefamiliarizate cu aceste instrucțiuni să utilizeze mașina. Respectați limita de vârstă impusă de normele locale în vigoare;
- c) Nu lucrați în apropiere de alte persoane, în special copii, sau animale;
- d) Rețineți că utilizatorul sau operatorul este singurul responsabil pentru accidentarea sau rănirea altor persoane precum și pentru pagubele materiale produse.

2) Pregătirea

- a) În timpul lucrului utilizați încălțăminte solidă și pantaloni lungi. Nu lucrați cu mașina fără încălțăminte sau cu sandale deschise; Utilizați întotdeauna ochelari și căști de protecție.
- b) Verificați cu atenție zona în care veți utiliza echipamentul și îndepărtați toate obiectele care pot fi aruncate de mașină;
- c) AVERTIZARE – Benzina (pentru modelul MS7100CF) și motorina (pentru modelul MS5100DCF) sunt foarte ușor inflamabile:
 - Depozitați combustibilul în canistre special destinate acestui scop;
 - Alimentați în aer liber și nu fumați în timpul alimentării;
 - Turnați combustibilul înainte de a porni motorul. Nu îndepărtați bușonul rezervorului și nu turnați combustibil cât timp motorul funcționează sau este

fierbinte;

- Dacă vărsați combustibil, nu încercați să porniți motorul și să deplasați mașina din zona contaminată și evitați crearea oricărei surse de aprindere până la evaporarea completă a combustibilului;

- Închideți bine bușoanele rezervorului și canistrei;

d) Înlocuiți toba de eșapament dacă este uzată;

e) Înainte de utilizare verificați că uneltele nu sunt uzate sau deteriorate.

Înlocuiți uneltele uzate sau deteriorate, precum și bolțurile, în seturi pentru a menține echilibrul motosapei.

3) Utilizarea

a) Nu utilizați motorul în spații închise în care se poate acumula bioxid de carbon, care este periculos și toxic;

b) Lucrați numai pe lumina de zi sau lumina artificială puternică;

c) Asigurați-vă echilibrul pe pantă;

d) Mergeți, nu alergați, cu mașina;

e) Lucrați cu multă atenție la schimbarea direcției în pantă;

f) Nu lucrați pe pante foarte abrupte;

g) Procedați cu multă atenție când mergeți în marșarier sau trageți mașina spre dvs.;

h) Nu modificați reglarea accelerației și nu suprațurați motorul;

i) Porniți motorul cu atenție conform instrucțiunilor fabricantului și țineți picioarele la distanță de unelte;

j) Nu țineți mâinile și picioarele în apropiere sau dedesubtul pieselor rotative;

k) Nu ridicați și nu transportați mașina cât timp funcționează motorul;

l) Opriți motorul:

- Ori de câte ori părăsiți mașina;

- Înainte de alimentare;

Reduceți accelerația pentru a opri motorul și, dacă mașina este dotată cu robinet de închidere, închideți robinetul de combustibil la terminarea lucrului;

4) Întreținere și depozitare

a) Strângeți bine toate piulițele, bolțurile și șuruburile pentru a asigura funcționarea mașinii în condiții de siguranță;

b) Nu depozitați mașina cu benzină în rezervor în spații închise, în care vaporii pot veni în contact cu scânteii sau flacără deschisă;

c) Lăsați motorul să se răcească înainte de depozitare în spații închise;

d) Pentru a reduce pericolul de incendiu mențineți motorul, toba de eșapament și zona de depozitare combustibil libere de material vegetal și grăsime excesivă;

e) Înlocuiți piesele uzate sau deteriorate pentru a menține siguranța;

f) Dacă trebuie să scurgeți benzina, efectuați operația în aer liber.

Atenție!

- Motorul trebuie oprit în timpul operațiilor de întreținere, când se schimbă accesoriile și când este transportată.
- Aveți grijă să nu alunecați în timpul lucrului și luați măsurile corespunzătoare de prevenire

- Motosapa trebuie utilizată doar de personal instruit,
- În timpul lucrului purtați echipament de protective (bocanci și căști de protecție).
- Nu lucrați pe un sol foarte dur sau cu pietre.

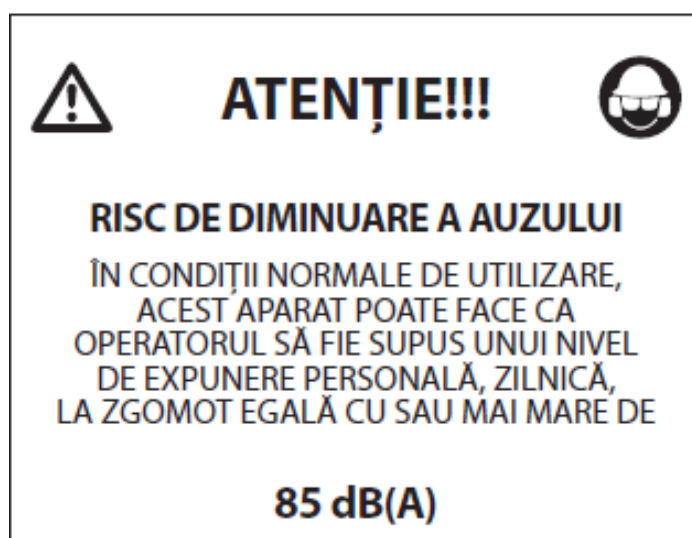

2. MONTAJUL

2.1 DEZAMBALAREA

2.1.1 Îndepărtați toate piesele libere din cutie.

2.1.2 Îndepărtați sacul de plastic și mașina este gata pentru montaj.

2.2 ASAMBLAREA

2.2.1. Montați cele două roți pe arborele mașinii și asigurați-le cu știftul de blocare.



2.2.2. Montați suportul frontal ca în imaginea de mai jos.



2.2.3 Montați piciorul de reglare a adâncimii de frezare ca în imaginea de mai jos.



2.2.4 Montați mânerul motosapei ca în imaginea de mai jos.



2.2.5 Montați apărătorile laterale ca în imaginea de mai jos.



2.2.6 Montați suportul apărătorilor laterale ca în imaginea de mai jos.



2.2.7 Montați cuțitele de frezare pe arborele mașinii (când nu folosiți roțile pneumatice) și asigurați-le cu știfturile de siguranță.



Atenție! Doar personalul calificat sau service-urile autorizate pot monta și demonta acest utilaj.

3. MANETELE DE COMANDA

3.1 ROBINETULUI DE COMBUSTIBIL

Robinetul de combustibil deschide și închide trecerea combustibilului din rezervor în carburator.

Pentru ca motorul să funcționeze, maneta robinetului de combustibil trebuie să fie în poziția “**DESCHIS**”.

Când motorul nu este utilizat, lăsați maneta robinetului în poziția “**OFF**” pentru a evita înecarea carburatorului (pentru motoarele pe benzină) și a reduce posibilitatea unei eventuale scurgeri de combustibil.

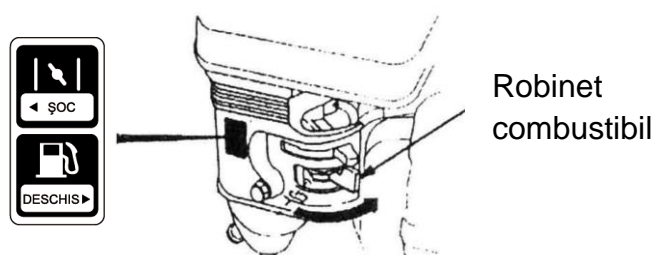

3.2 MANETA DE ACCELERATIE - BUTONUL OPRIT/PORNIT

Maneta de accelerație este situată pe mânerul drept al ghidonului, în partea superioară și controlează turația motorului și oprirea acestuia pentru motoarele diesel.

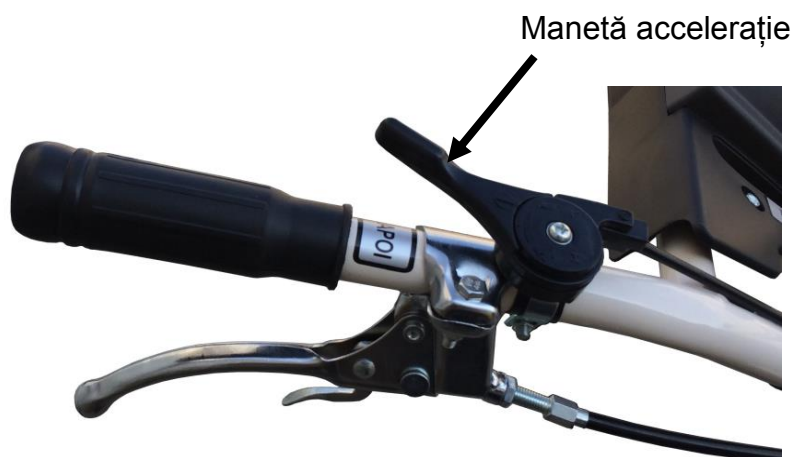

Pentru a mări turația motorului roțiți maneta în sens invers acelor de ceasornic.

Pentru a micșora turația motorului roțiți maneta în sensul acelor de ceasornic.

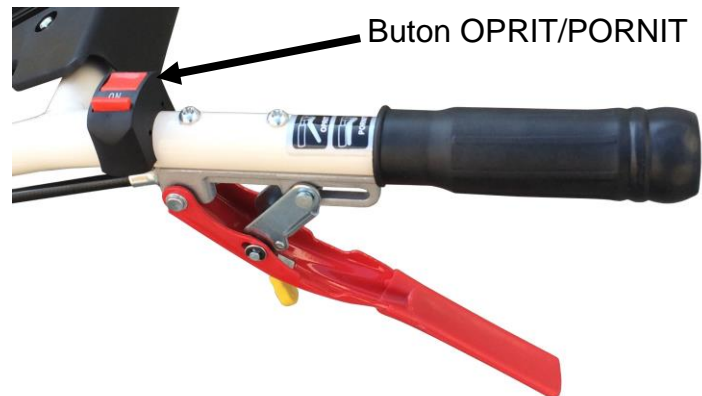

Butonul OPRIT/PORNIT se afla pe mânerul stâng al ghidonului, la partea superioară (doar pentru motoarele pe benzină).

Pentru a opri motorul roțiți maneta în poziția minimă (pentru motoarele diesel) și apăsați butonul OPRIT/PORNIT pentru motoarele pe benzină.

Pentru pornirea motorului apăsați butonul OPRIT/PORNIT (pentru motoarele pe benzină), puneți maneta de accelerație în poziția ralanti și trageți de mânerul demarorului mecanic.

3.3 DEMARORUL MECANIC

Când trageți de mâner, acționați demarorul mecanic și angrenați motorul.



3.4 MANETA AMBREIAJ

Este situata pe brațul stâng al ghidonului. Apăsați piedica A și apoi maneta de transmisie B pentru a cupla cutia de viteze. Piedica A are rolul de a preveni pornirea neintenționată a motosapei.

Pentru a decupla transmisia eliberați maneta. Pentru pornirea sau oprirea motosapei utilizați maneta ambreiaj.

În cazul pierderii controlului asupra motosapei, eliberarea manetei de transmisie va conduce automat la oprirea acesteia.

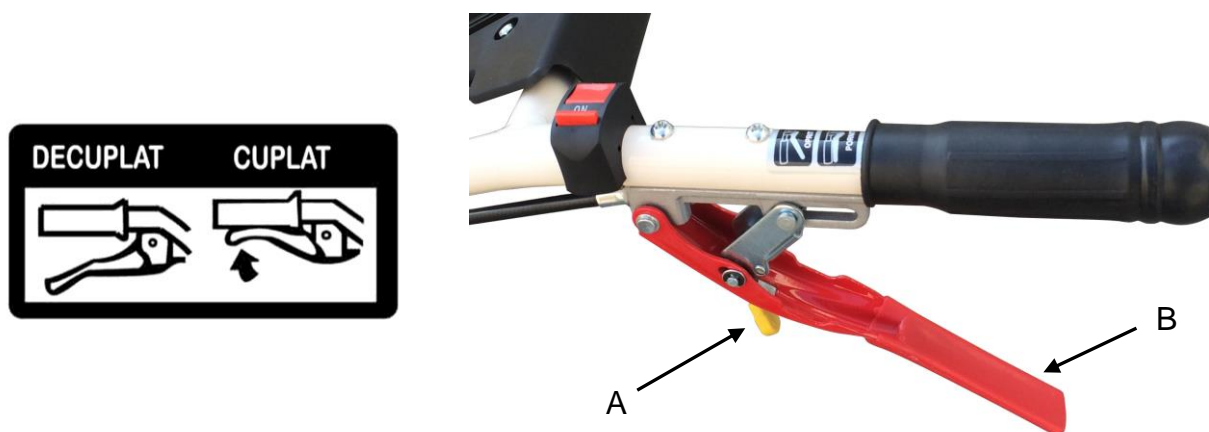

3.5 MANETA SCHIMBATOR

Mașina are 3 viteze, două înainte și una înapoi. Maneta schimbător este situată pe suportul dintre coarnele ghidonului și trebuie împinsă înainte (poziția INCET) pentru prima treaptă de viteză sau trasă spre utilizator pentru viteza a doua (poziția REPEDE).

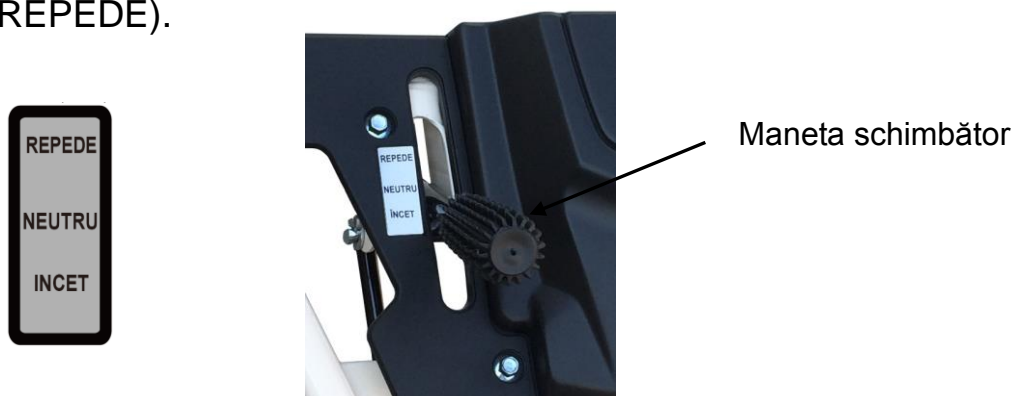

Schimbarea vitezelor trebuie făcută doar cu ambreiajul decuplat.

Pentru mersul înapoi puneți schimbătorul de viteze în poziția NEUTRU, țineți apăsată maneta ambreiaj și apăsați maneta pentru mers înapoi situată în partea dreaptă a ghidonului.



Apăsați piedica A și apoi maneta de mers înapoi B pentru a cupla cutia de viteze. Piedica A are rolul de a preveni pornirea neintenționată a motosapei.

4. INAINTE DE UTILIZARE

4.1 VERIFICATI STAREA GENERALĂ

- Verificați nivelul de ulei din cutia de viteze.
- Căutați în jurul și dedesubtul motorului eventuale semne de scurgere ulei sau benzina.
- Îndepărtați murdăria excesivă și depunerile, în special din jurul tobei de eșapament și a demarorului mecanic.
- Verificați dacă mașina nu este deteriorată.
- Asigurați-vă ca toate protecțiile sunt corect montate și toate piulițele, bolțurile

și șuruburile sunt bine strânse.

NOTA: Cutia de viteze se deteriorează grav fără ulei. Verificați nivelul de ulei înainte de fiecare utilizare. În timpul verificării mașina trebuie să stea pe un loc drept.

4.2 VERIFICAREA MOTORULUI

- Verificați nivelul de ulei.

Din motive de transport mașina se livrează fără ulei și combustibil. Umpleți motorul cu ulei înainte de pornire.

- Verificați filtrul de aer. Verificați nivelul de ulei din filtrul de aer.
- Verificați nivelul de combustibil.

NOTA: Motorul se deteriorează grav fără ulei. Verificați nivelul de ulei înainte de fiecare utilizare. În timpul verificării mașina trebuie să stea pe un loc drept.

NOTA: Motorul se deteriorează grav dacă funcționează fără ulei în filtrul de aer (pentru modelele în baie de ulei). Verificați nivelul de ulei înainte de fiecare utilizare. În timpul verificării mașina trebuie să stea pe un loc drept.

5. FUNCTIONAREA

ATENȚIE! Motosapa este dotată cu apărători pentru părțile mecanice în mișcare. Motosapa nu poate fi utilizată fără apărători.

Înainte de a porni motorul asigurați-vă ca ambreiajul este decuplat și că maneta schimbător este în poziția neutră pentru a evita deplasarea bruscă și necontrolată a mașinii la pornirea motorului.

5.1 PORNIREA MOTORULUI

Modelul MS 7100 CF (benzină)

5.1.1 Aduceți maneta robinetului de combustibil în poziția ON.

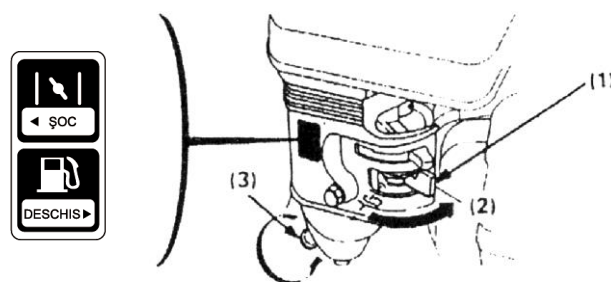

(1)Robinet combustibil (2)“ON” (deschis) (3)Șurub evacuare combustibil

5.1.2 Aduceți maneta șoc în poziția corespunzătoare.

Nota: Nu utilizați șocul dacă motorul este cald.

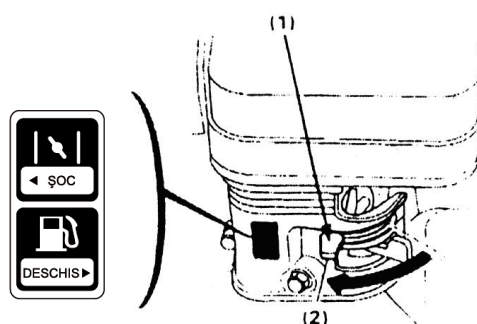

(1)Maneta soc (2)“OFF” (închis)

5.1.3 Puneți butonul de pornire/oprire motor în poziția ON (pornit).

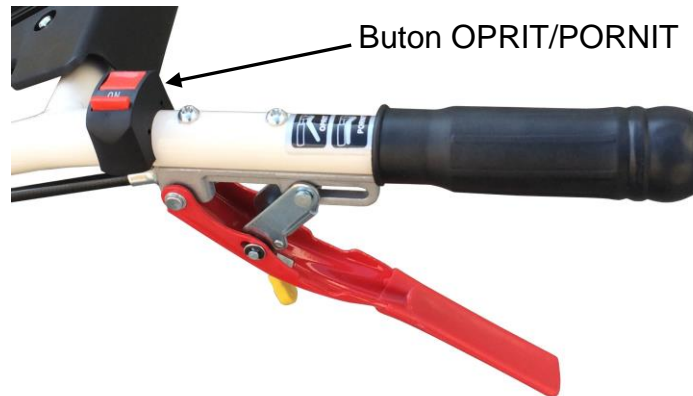

5.1.4 Aduceți maneta de accelerație în poziția ralanti (MIN)

5.1.4 Asigurați-vă ca schimbătorul de viteze este în poziție neutra

5.1.5 Cu mâna stanga țineți bine de ghidon pentru a asigura stabilitatea mașinii. Cu mâna dreaptă trageți încet de mânerul demarorului până întâmpinați rezistență, apoi trageți cu putere. Readuceți încet mânerul demarorului în poziția inițială.



Nu lăsați mânerul demarorului să se lovească de motor la revenire.

Readuceți-l încet în poziție pentru a nu deteriora demarorul.

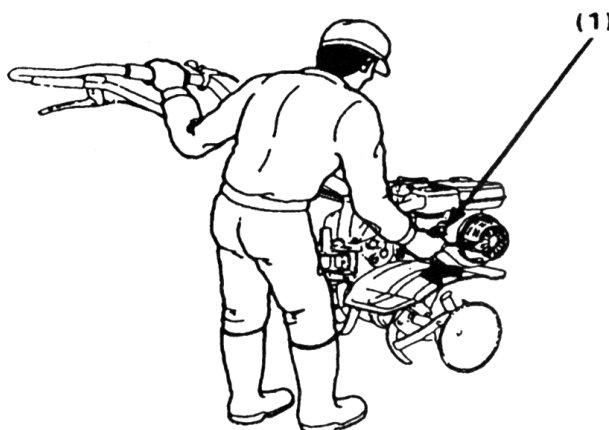

5.1.6 În timp ce motorul se încălzește deschideți treptat socul.

Modelul MS 5100D CF (diesel)

5.1.7 deschideți robinetul de combustibil

5.1.8 puneți maneta de accelerație la pornit

5.1.9 Asigurați-vă ca schimbătorul este în poziția neutru

5.1.10 Trageți încet de sfoara demarorului până când simțiți compresia

5.1.11 Eliberați sfoara demarorului în poziția inițială

5.1.12 Acționați maneta decompresorului



5.1.13 Trageți de sfoara cu ambele mâini cu o mișcare rapidă

5.2 UTILIZAREA MASINII

5.2.1 Porniți motorul ca mai sus. Lăsați motorul să se încălzească înainte de utilizare.

5.2.2 Aduceți schimbătorul în poziția dorită (repede/încet).

5.2.3 Apăsați pedica A și apoi maneta B în poziția “**CUPLAT**” și mașina se va deplasa înainte în funcție de poziția schimbătorului de viteze.

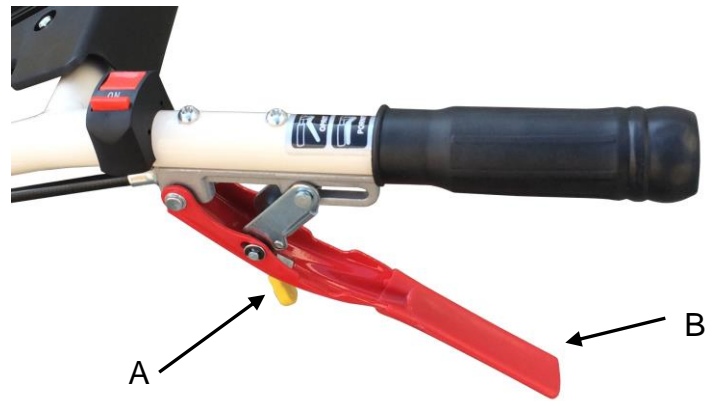

5.2.4 Eliberați maneta în poziția “**DECUPLAT**” pentru a opri deplasarea mașinii.

5.2.5 Pentru mersul înapoi poziționați schimbătorul de viteze la poziția neutru și cuplați maneta de mers înapoi de pe partea dreaptă a ghidonului apăsând pedica A și apoi maneta B.

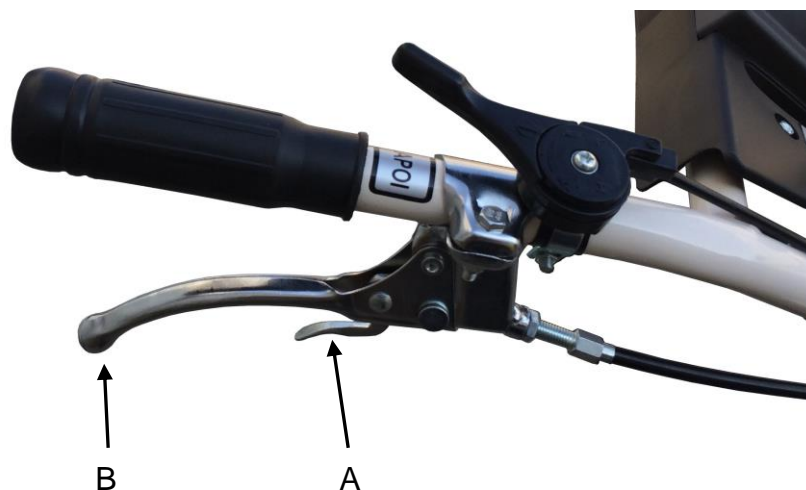

Nota: Dacă maneta schimbător nu intra în viteza dorită, opriți motorul apoi apăsați maneta de transmisie și deplasați ușor mașina pentru a re poziționa angrenajul.

Reduceți viteza motorului (deplasați maneta de accelerație la poziția “lent”) înainte de a acționa ambreiajul.

Eliberați întotdeauna maneta ambreiajului în poziția “**DECUPLAT**” înainte de a acționa schimbătorul de viteze.

Daca cuțitul este încărcat cu pământ, nu încercați sa îl curățați înainte de a:

- elibera maneta ambreiaj
- opri motorul
- deconecta fisa bujiei
- aștepta 30 de minute după utilizare pentru a permite răcirea motorului
- nu introduceți mana în interiorul frezei motosapei.

5.3 OPRIREA MOTORULUI DUPĂ UTILIZARE ÎN CAZ DE URGENȚĂ

Eliberați maneta ambreiajului și aduceți imediat butonul OPRIT/PORNIT în poziția OFF (oprit) pentru MS7100CF sau maneta de accelerație în poziția oprit pentru MS5100DCF (diesel).

În mod normal, după utilizare, opriți motorul după cum urmează.

5.3.1 Deplasați maneta de accelerație la poziția ralanti și așteptați să se răcească motorul.

5.3.2 Aduceți butonul OPRIT/PORNIT in poziția OFF (oprit) pentru MS7100CF sau maneta de accelerație în poziția oprit pentru MS5100DCF (diesel).

5.3.3 Aduceți robinetul de combustibil în poziția “INCHIS”.

5.3.4 Curățați cuțitele.

Notă: Așteptați aprox. 30 de minute pentru a permite răcirea motorului.

5.3.5 Strângeți șuruburile și piulițele slăbite.

5.3.6 Verificați dacă există piese desprinse sau deteriorate. Dacă este necesar înlocuiți piesele deteriorate.

5.3.7 Deconectați fisa bujiei.

6. SERVICE

6.1 MĂSURI DE SIGURANȚĂ

Asigurați-vă că motorul este oprit înainte de a începe orice operație de întreținere sau reparație. Astfel eliminați diferite pericole posibile:

- Monoxidul de carbon toxic de la eșapamentul motorului.

Nu utilizați mașina în interior. Gazele de eșapament conțin monoxid de carbon, care este foarte toxic.

- Arsuri la contact cu piese fierbinți.

Lăsați motorul să se răcească aprox. 30 de minute după utilizare înainte de a-l atinge.

- Rănire în contact cu piesele în mișcare.

Citiți instrucțiunile înainte de a începe și asigurați-vă că dețineți sculele și cunoștințele necesare.

Pentru a reduce eventualitatea unor explozii sau incendii, lucrați cu multă atenție în apropiere de benzină. Utilizați numai solvenți neinflamabili, nu benzina, pentru a curăța piesele. Nu vă apropiați cu țigări aprinse, scânteii sau flacăra deschisă de piesele care vin în contact cu benzina.

6.2 GRAFIC DE INTRETINERE

INTERVAL NORMAL DE INTREȚINERE	Înainte de fiecare utilizare	După 5 ore sau prima luna	După 25 de ore sau 3 luni	După 50 de ore sau 6 luni	După 100 de ore sau 6 luni	După 250 de ore sau 2 ani
Ulei motor	Verificare	Schimb (2)		Schimb (MS7100 CF) (2)	Schimb (MS5100D CF) (2)	
Filtru aer	Verificare		Curățare (1)	Curățare (1)		Schimb
Cutie de viteze	40 ore la primul schimb dupa care la fiecare 80 de ore de funcționare.					
Pahar decantor				Curățare		
Bujie					Verificare Reglare	Schimb
Relanti					Verificare Reglare (3)	
Joc supape					Verificare Reglare (3)	
Camera de ardere	După fiecare 300 de ore (3)					
Rezervor combustibil				Curățare (3)		
Filtru combustibil				Curățare (3)		
Circuit comb.	La fiecare 2 ani (înlocuiți dacă este necesar) (3)					

(1) Întrețineți mai des dacă utilizați în zone cu mult praf.

(2) Schimbați uleiul după fiecare 25 de ore dacă utilizați în sarcină mare sau la temperatură ambiantă ridicată.

(3) Aceste operații vor fi executate doar de un service autorizat.

6.3 ALIMENTAREA CU COMBUSTIBIL

Utilizați numai benzină fără plumb pentru a diminua depozitele pe motor și bujie și pentru a prelungi durata de viață a sistemului de eșapament.

Benzina este foarte ușor inflamabilă și explozivă și vă puteți arde sau răni grav în timpul alimentării.

- Opriți motorul și nu vă apropiați cu surse de căldură, scântei sau flacăra deschisă.
- Alimentați numai în aer liber.
- Benzina și motorina sunt toxice; nu atingeți și nu inhalați vaporii.

6.4 UMPLEAREA REZERVORULUI

6.4.1 Îndepărtați bușonul rezervorului de combustibil.

6.4.2 Turnați benzină până sub nivelul maxim din gâtul rezervorului. Nu depășiți nivelul. Ștergeți benzina vărsată înainte de a porni motorul.

6.5 VERIFICARE NIVEL ULEI MOTOR

6.5.1 Verificați nivelul de ulei cu motorul oprit.

6.5.2 Scoateți bușonul de ulei/jojă și ștergeți-l.

6.5.3 Introduceți bușonul jojei în orificiul de alimentare ca în figura, dar nu înșurubați, apoi scoateți și verificați nivelul uleiului.

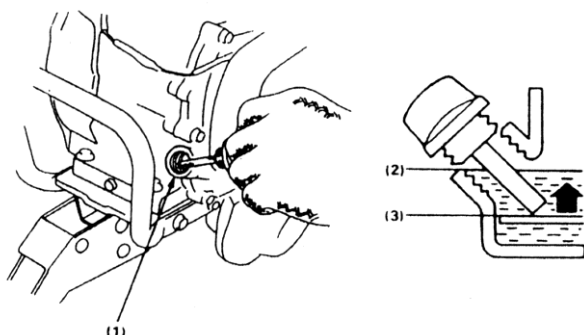

- (1) Bușon ulei/joja**
- (2) Nivel maxim**
- (3) Nivel minim**

6.5.4 Dacă nivelul de ulei se află aproape de sau sub marcajul limitei minime de pe jojă, completați cu ulei recomandat până la marcajul pentru nivelul

maxim de pe joja. (marginea de jos a orificiului de umplere). Nu depășiți nivelul.

6.5.5 Montați la loc bușonul de ulei/joja.

6.6 RECOMANDARI ULEI MOTOR

Uleiul este un factor major care influențează performanța și durata de viață.

6.6.1 Pentru modelul MS 7100 CF (benzină)

Utilizați ulei pentru motoare auto pe benzină în 4 timpi API SJ (0,6 litri). Pentru utilizare generală se recomandă ulei cu vâscozitatea SAE 10W-30.

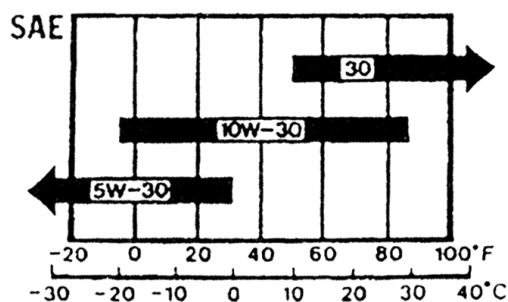

6.6.2 Pentru modelul MS 5100D CF (diesel)

Utilizați ulei pentru motoare diesel în 4 timpi grad CC sau CD (0,75 litri), SAE 10W-30.

6.7 SCHIMBUL DE ULEI MOTOR

Scurgeți uleiul cât timp motorul este cald. Uleiul cald se scurge mai repede și complet.

6.7.1 Aduceți robinetul de combustibil în poziția **off** pentru a reduce posibilitatea scurgerii combustibilului.

6.7.2 Așezați un recipient sub motor pentru a colecta uleiul uzat.

6.7.3 Îndepărtați șurubul de evacuare și scurgeți uleiul în recipient, inclinând ușor motorul în direcția bușonului de ulei/joja.

6.7.4 Cu motorul în poziție orizontală, turnați ulei recomandat până la marcajul nivelului maxim de pe joja.



• **Utilizarea motorului cu nivel scăzut de ulei deteriorează motorul.**

• **Uleiul de motor este toxic; nu îl atingeți.**

6.7.5 Strângeți bine bușonul de ulei/joja.

Predați uleiul uzat într-un recipient sigilat la un centru specializat de colectare.

Nu aruncați uleiul în gunoiul menajer și nu îl vărsați pe pământ sau la canal.

6.8 VERIFICAREA SI SCHIMBUL ULEIULUI DIN CUTIA DE VITEZE

Cutia de viteze se deteriorează grav dacă funcționează fără ulei.

Verificați nivelul de ulei înainte de fiecare utilizare și schimbați-l după 80 de ore de funcționare. În timpul verificării/schimbului mașina trebuie să stea pe un loc drept.

Pentru cutia de viteze utilizați aproximativ 2 litri ulei de transmisie GL-4 (SAE80W-90).

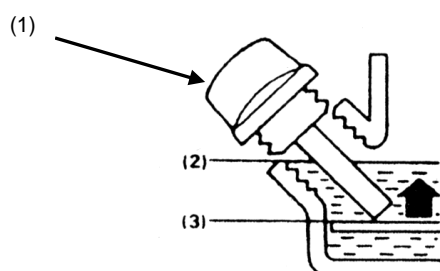

- (1) Buson ulei/joja
- (2) Nivel maxim
- (3) Nivel minim

6.9 INTRETINEREA FILTRULUI DE AER ÎN BAIE DE ULEI

ATENȚIE! Umpleți filtrul de aer cu ulei de motor înainte de pornirea motosapei (pentru modelele cu filtrul de aer în baie de ulei).

Un filtru de aer murdar va restricționa debitul de aer absorbit de motor și îi va reduce performanța. Dacă utilizați motorul în medii cu mult praf verificați și curățați filtrul mai des decât este prevăzut în programul de întreținere al motorului. Umpleți carcasa filtrului de aer până la marcajul OIL LEVEL (nivel ulei) cu același tip de ulei care este recomandat pentru motor.

Dacă utilizați motorul fără filtru de aer sau fără ulei în filtru, murdăria va pătrunde în motor, provocând uzarea rapidă a acestuia.

CURĂȚAREA

1. Scoateți capacul filtrului de aer.
2. Scoateți elementul filtrului de aer din capac. Spălați capacul și elementul filtrului în apă caldă cu săpun, clătiți și lăsați să se usuce bine. Sau curățați în solvent neinflamabil și lăsați să se usuce.
3. Înmuiați elementul filtrului în ulei curat de motor și stoarceți uleiul în exces. Motorul va scoate fum la pornire, dacă în elementul din burete rămâne prea mult ulei.
4. Scurgeți uleiul uzat din carcasa filtrului de aer, spălați orice murdărie acumulată cu un solvent neinflamabil și uscați carcasa.
5. Umpleți carcasa filtrului de aer până la marcajul OIL LEVEL (nivel ulei) cu același tip de ulei care este recomandat pentru motor.

6. Reasamblați filtrul de aer.

6.10 INTRETINEREA BUJIEI (pentru motoarele pe benzină)

Bujie recomandată: F7RTC

1. Deconectați pipa bujiei și îndepărtați murdăria din jurul bujiei.

2. Demontați bujia cu o cheie de bujie.

3. Verificați bujia. Înlocuiți-o dacă electrozii sunt uzați sau dacă izolația este crăpată sau ciobită.

4. Măsurați distanța dintre electrozi cu o leră corespunzătoare. Distanța trebuie să fie de 0.70~0.80 mm. Corectați distanța dacă este necesar, îndoind cu grijă electrodul lateral.

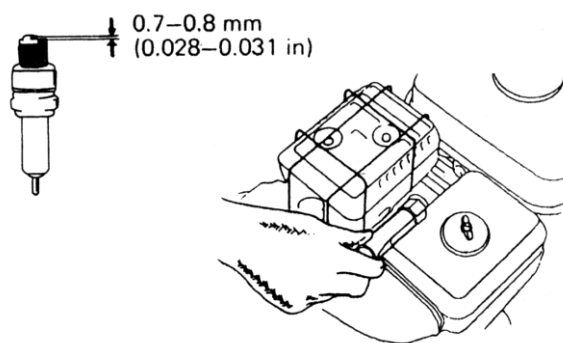

5. Montați bujia cu grijă, manual, pentru a evita deteriorarea filetului.

6. După ce bujia este înfiletată, strângeți cu o cheie de bujii pentru a presa șaiba de etanșare.

Daca montați la loc o bujie deja utilizata, strângeți 1/8-1/4 de tura după ce bujia a fost înfiletată.

Daca montați o bujie nouă, strângeți 1/2 de tură după înfiletarea bujiei.

- bujia strânsă prea slab se poate încinge și deteriora motorul.
- bujia strânsă prea tare poate deteriora filetul din capul cilindrului.

7. Reconectați pipa bujiei.

7. DEPOZITAREA

Nu depozitați mașina cu benzină în rezervor în spații închise insuficient ventilate. Vaporii de benzină pot veni în contact cu flacăra deschisă, scânteii, țigări aprinse, etc.

Dacă mașina urmează a fi depozitată pentru mai mult de 30 de zile, efectuați următoarele operații:

1. Goliți rezervorul de benzină.
2. Porniți motorul și lăsați-l să funcționeze până la terminarea benzinei.
3. Schimbați uleiul dacă nu a fost schimbat în ultimele 3 luni.
4. Îndepărtați bujia și turnați puțin ulei de motor în orificiul acesteia (aprox. 30 ml). Angrenați motorul de câteva ori. Montați la loc bujia.
5. Curățați bine întreaga mașină.
6. Ungeți piesele conform recomandărilor din capitolul UNGERE de mai sus.
7. Verificați dacă mașina nu este deteriorată și reparați dacă este necesar.
8. Retușați orice deteriorare a vopselei.
9. Protejați suprafețele metalice împotriva ruginii.
10. Depozitați mașina în interior dacă este posibil.

8. TRANSPORTUL

Dacă motorul a funcționat, lăsați-l să se răcească aprox. 15 minute înainte de a încărca mașina pe un vehicul de transport. Motorul și toba de eșapament fierbinți va pot arde și pot incendia anumite materiale.

Fixați bine mașina pe durata transportului pentru a împiedica scurgerile de benzină. Aduceți robinetului de combustibil în poziția OFF.

MEDIA LINE

Str. Octavian, Nr. 37, Sector 3, București

Tel: 0728883494; 0730277975

www.media-line.com.ro

e-mail: office@media-line.com.ro